

רשות האכיפה והגבייה

אפיון מנחה משלים לעיצוב פנים

אגף בינוי, נכסים ולוגיסטיקה

מובהר כי כל המוצג במסמך זה באחריות היזם ו/או המשכיר כולל יישום מלא של התוכן בפרויקט גם אם לא נרשם בכתובים בברור במסמכי האפיון. פריטים נייחים באחריות המשרד.

מעברים ומסדרונות

תאורה - צילינדר באריחי הרשת



תאורה - פסי לד בין אריחי הרשת

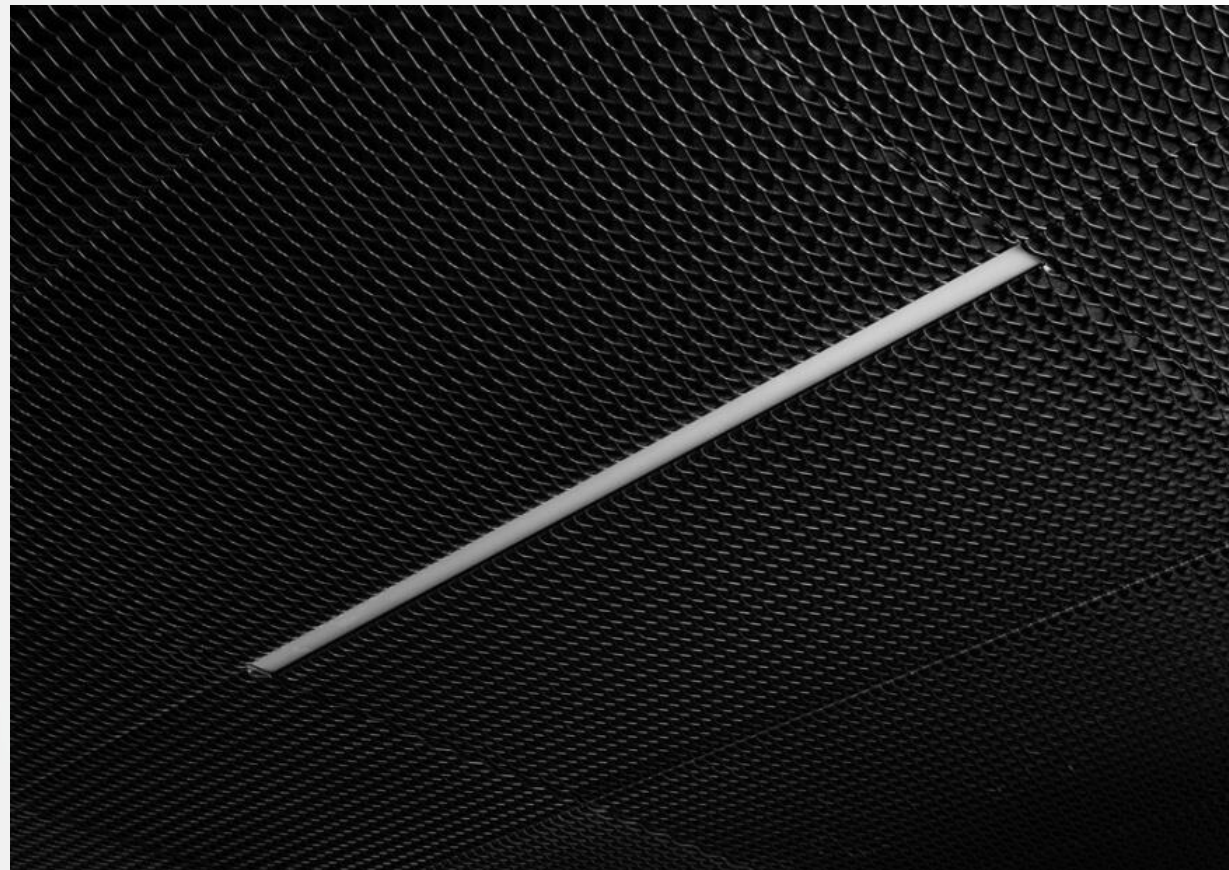

תקרה - אריחי רשת אקספנדד גוון אפור
בניקוב מעויינים בגודל 120/60 ס"מ
תליית הוק און עם פרופיל שחור

*ריהוט נייד להמחשה בלבד ובאחריות המשרד

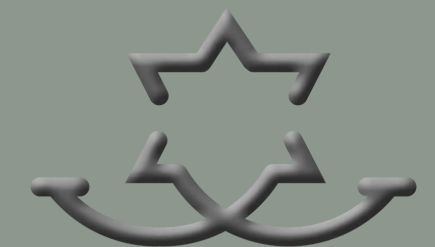

רשות האכיפה והגבייה

מחיצות רצפה תקרה
פרופיל אלומיניום בגוון אפור גרפיט



*התמונות להמחשה בלבד

מחיצות
רצפה
תקרה

מדבקה 129KD
גובה כיסוי המדבקה 210 ס"מ
יש למקם את המדבקה 15 ס"מ מתחתית הדלת

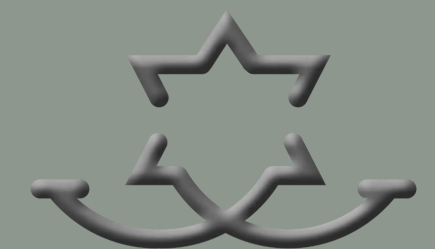

רשות האכיפה והגבייה



תקרה- למלות פריקות בגוון אפור כהה בתליית הוק און
תאורה- פסי לד תלויים בין למלות
גופי תאורה תלויים מעל דלפק קבלה

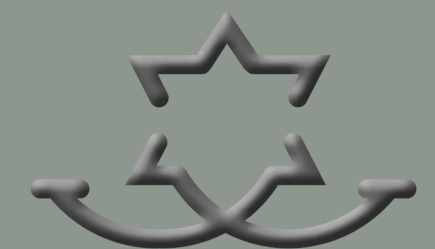

דלפק ביטחון כניסה ראשית

צמחייה תלוייה

מדף שחור ממתכת ותאורת לד נסתרת

טיח ערבה דמויי בטון

לוגו חיתוך CNC פליז + מסגרת עגולה

משטח עליון גמר שיש שחור

משטח עליון פורניר דגם לבחירת אדריכל

חזית שקועה גמר פורניר אלון

דופן דלפק עץ מחורץ

פנל גמר פורמאייקה שחור

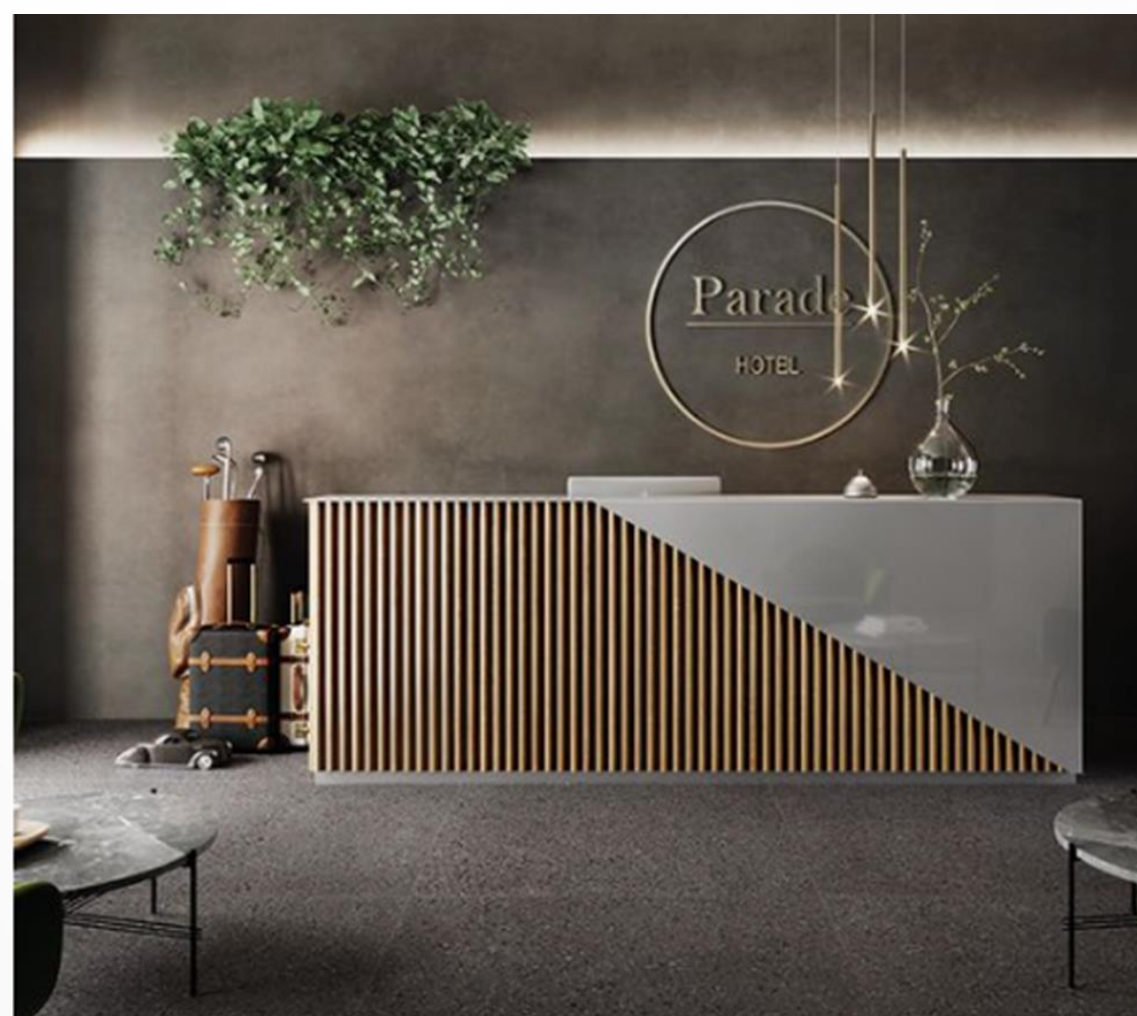
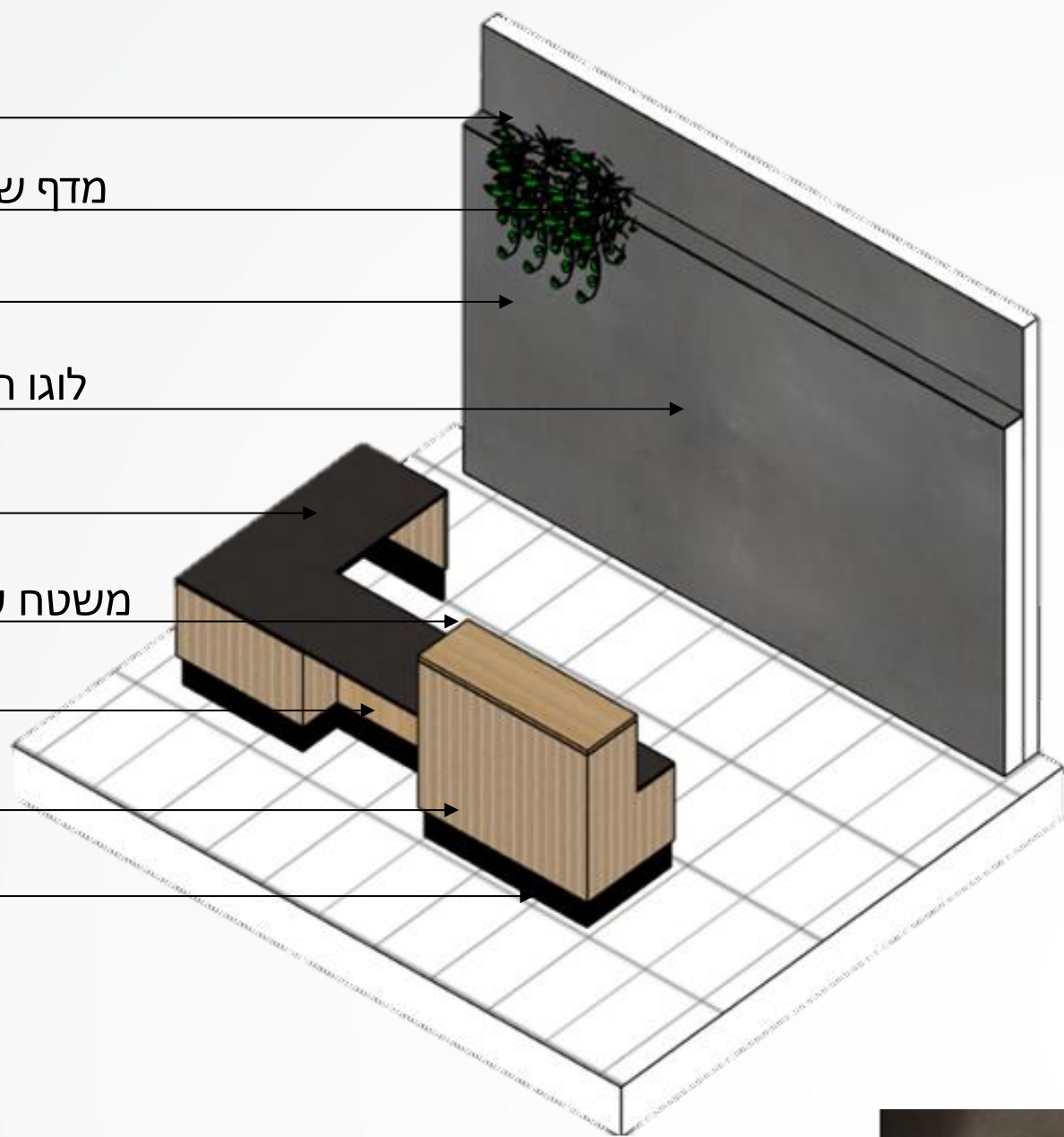

*התמונות להמחשה בלבד

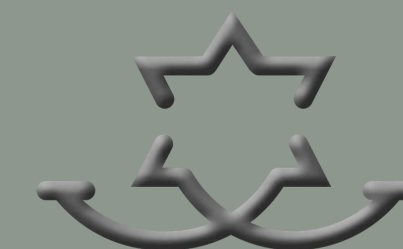

רשות האכיפה והגבייה

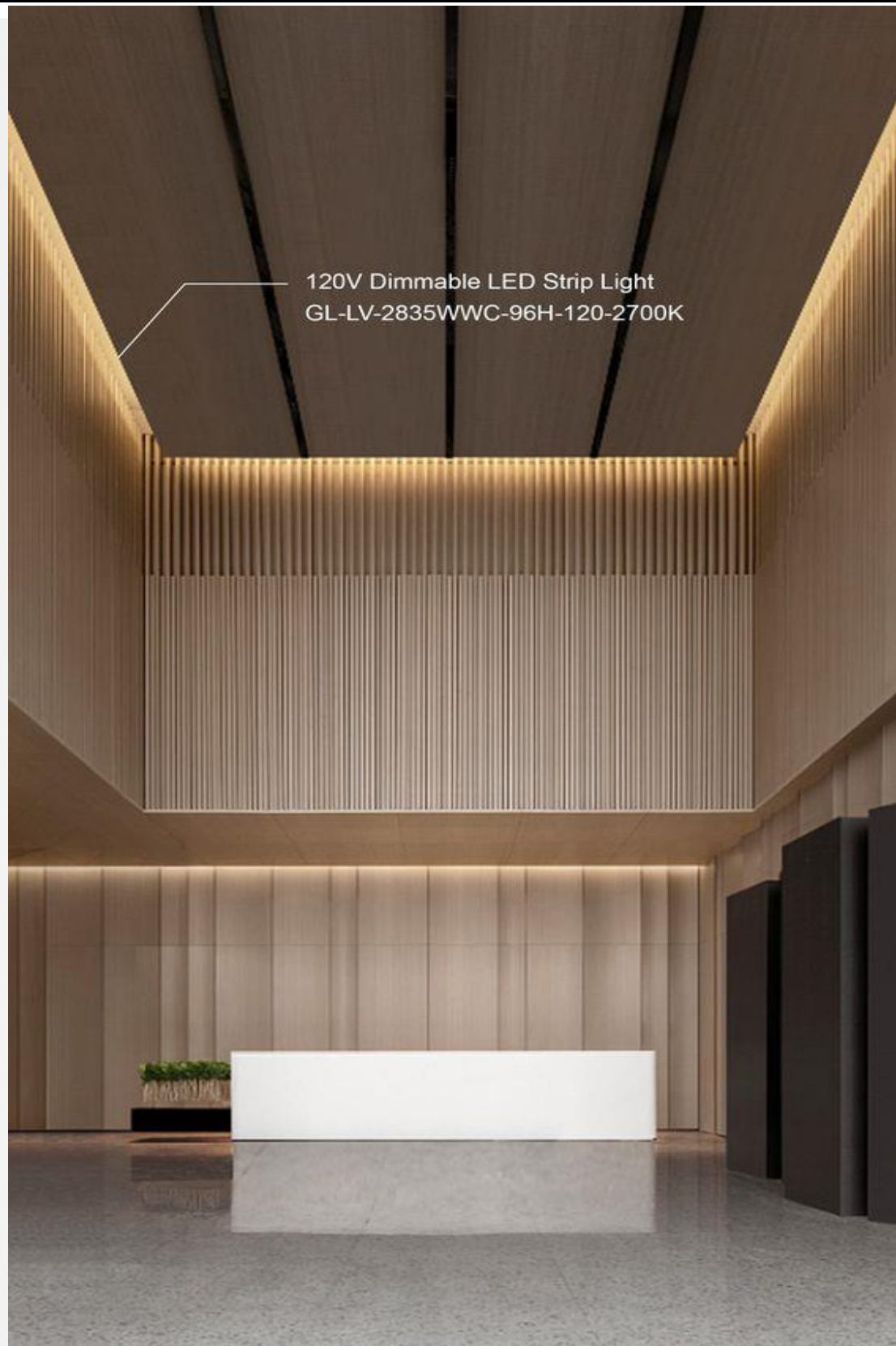

120V Dimmable LED Strip Light
GL-LV-2835WWC-96H-120-2700K

תאורה - פס לד SMD בניתוק היקפי

תקרה - MDF מחורץ חצי שקועה
בגמר פורניר במידות 120/60 ס"מ



לשכות רשמים
ואולם משפט

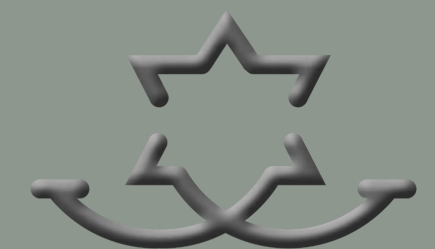

רשות האכיפה והגבייה



שולחן תביעה והגנה



דוכן עדים



ספסל אולמות שיפוט

אולם
+ משפט
לשכת רשם
אשר
משמשת
כאולם
משפט



סמל המדינה במרכז הקיר

קיר דקורטיבי עץ

משטח מוגבה עליון גמר שיש שחור

גמר חזית פורניר אלון
בקיר הבמה ובקיר ממול

AFP פנל גמר פורמאייקה שחור



* דלת מעבר רשמים לבמת השיפוט בחיפוי זהה
לקיר גב שופט

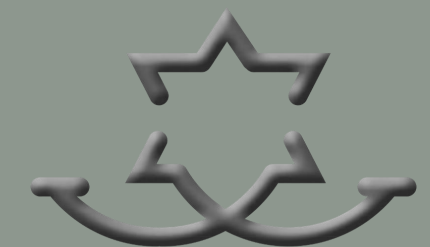

רשות האכיפה והגבייה

לשכת רשמים

ארונית מדפים גמר פורניר אלון תואם קיר אחורי

מסגרת היקפית 7 ס"מ גמר פורניר

צוקל פנימי 10 ס"מ

עץ מחורץ

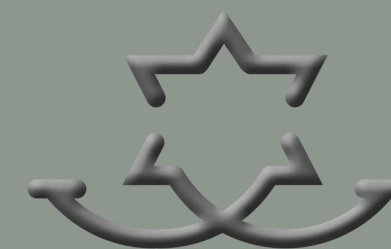
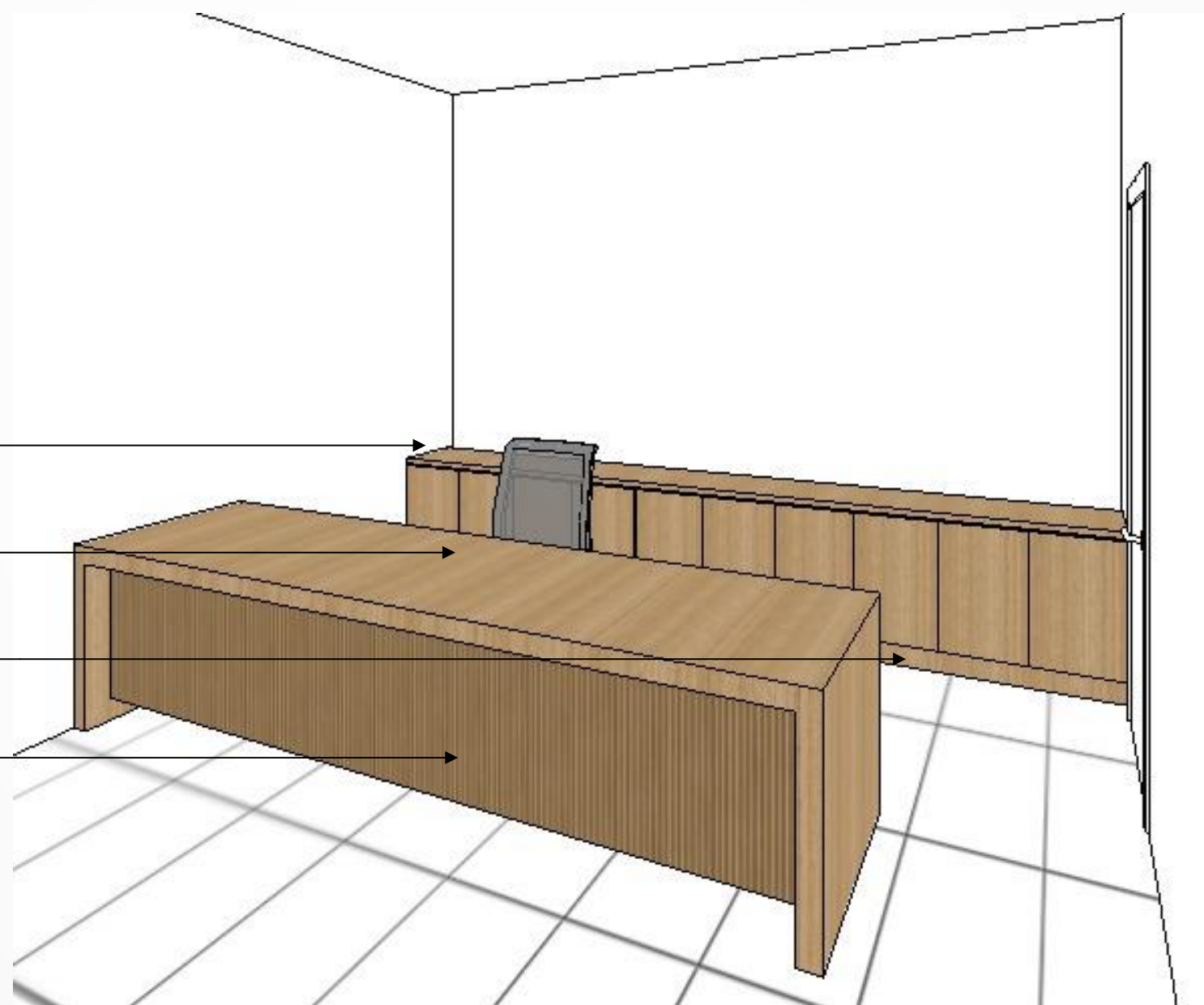

תקרה - פריקה חצי שקועה 120/60 ס"מ
קונסטרוקציית FINE LINE + L+Z היקפית שחורה
תאורה - גוף תאורה מחליף אריח



*התמונות להמחשה בלבד

קבלת
קהל

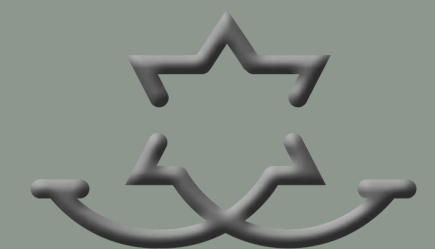

רשות האכיפה והגבייה



פורמייקה
מזונית גוון 8661

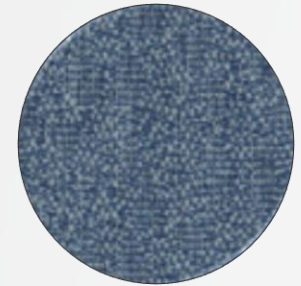

בד ריפוד כחול דמוי
ג'ינס דגם בונדי



*ריהוט נייד להמחשה בלבד ובאחריות המשרד

דלפקי קבלת קהל

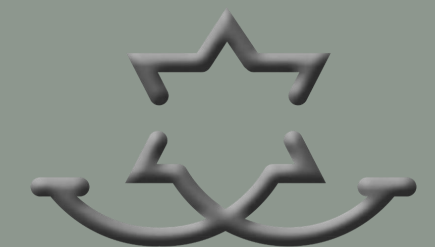
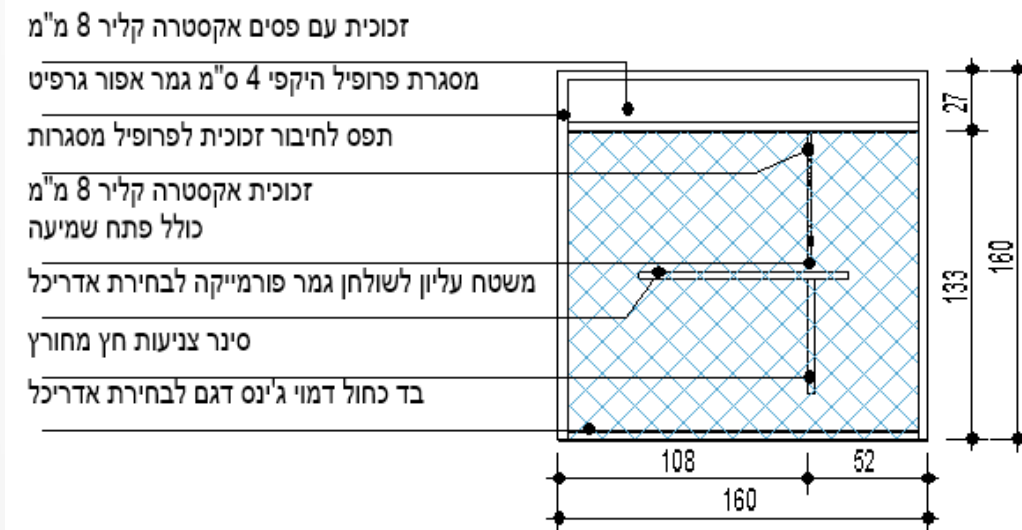
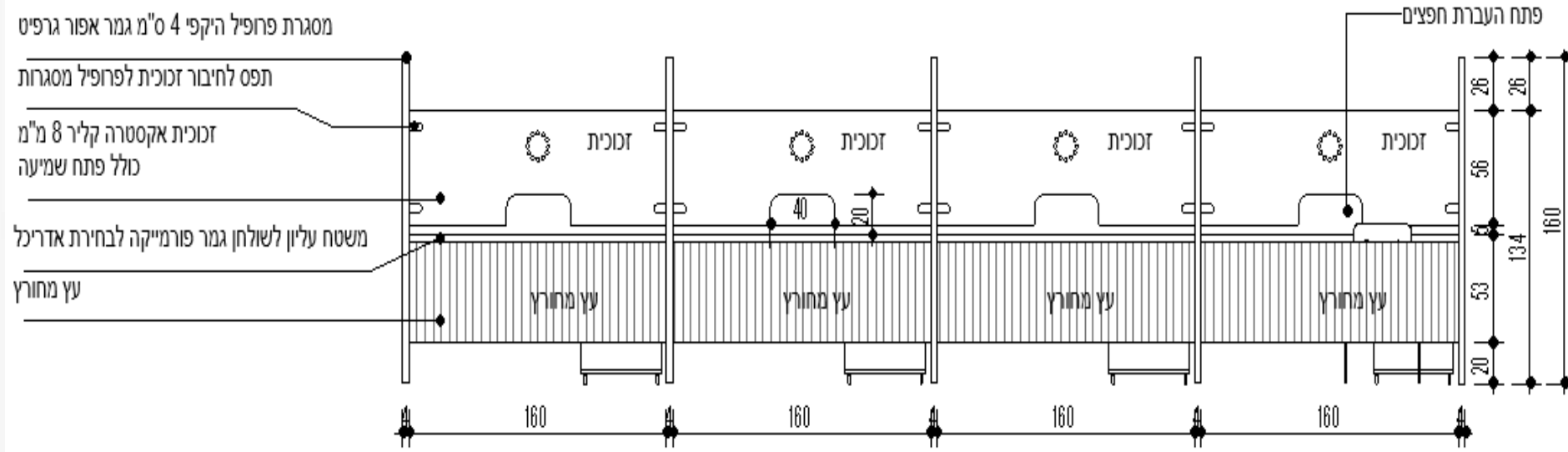



מחיצת מתכת בשילוב צמחייה



YOUZUPOVA

*ריהוט נייד להמחשה בלבד ובאחריות המשרד

קבלת קהל

מחיצה

מחיצה

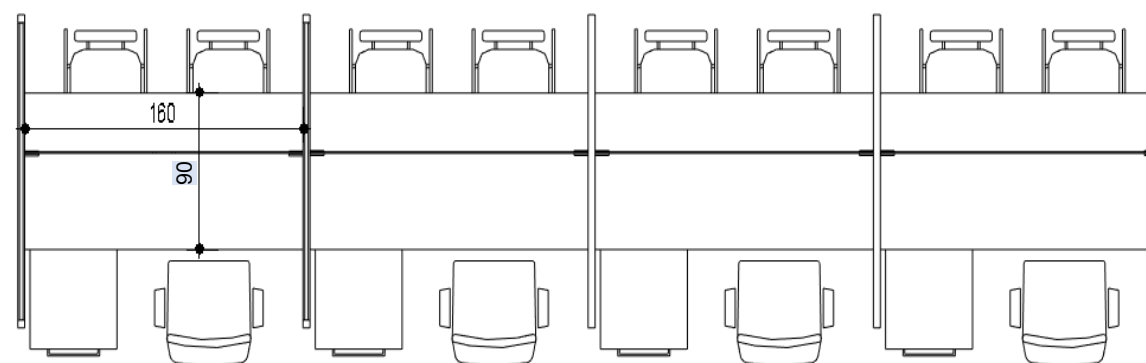

איפיון גווני ריהוט



מזונית גוון 8661



אפור גרפיט גוון 7199

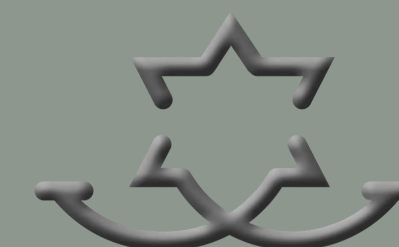



ריהוט המתנה בגווני כחול ואפור
(באחריות המשרד)

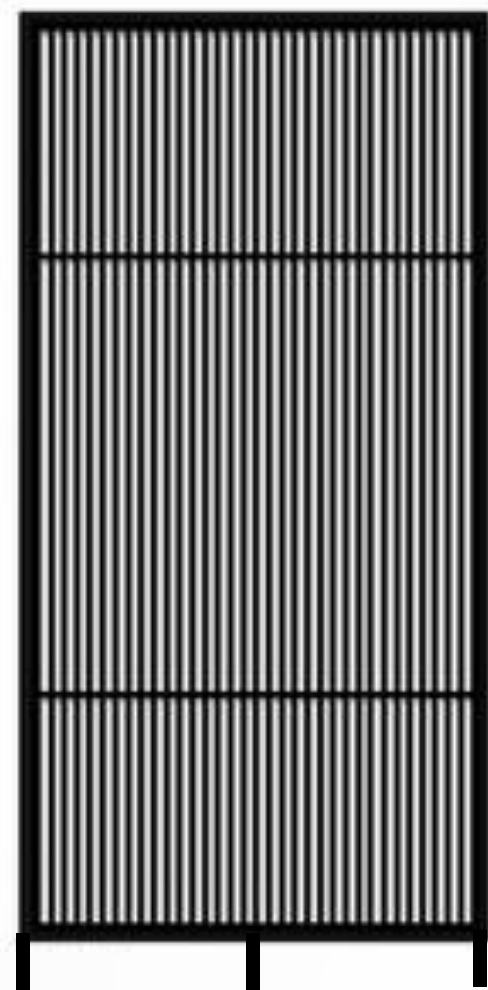

מחיצה שחורה ממתכת



פופים לישיבה
(באחריות המשרד)

אזור המתנה



*ריהוט נייד להמחשה בלבד ובאחריות המשרד

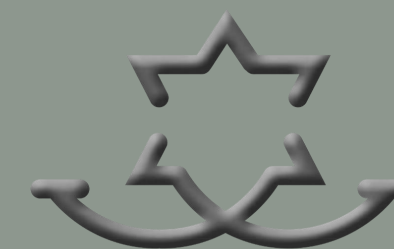



תקרה - למלות פריקות גוון אפור בהיר
תאורה - פס מגנטי בשילוב ספוטים בסינר הגבס
פסי לד תלויים בין למלות

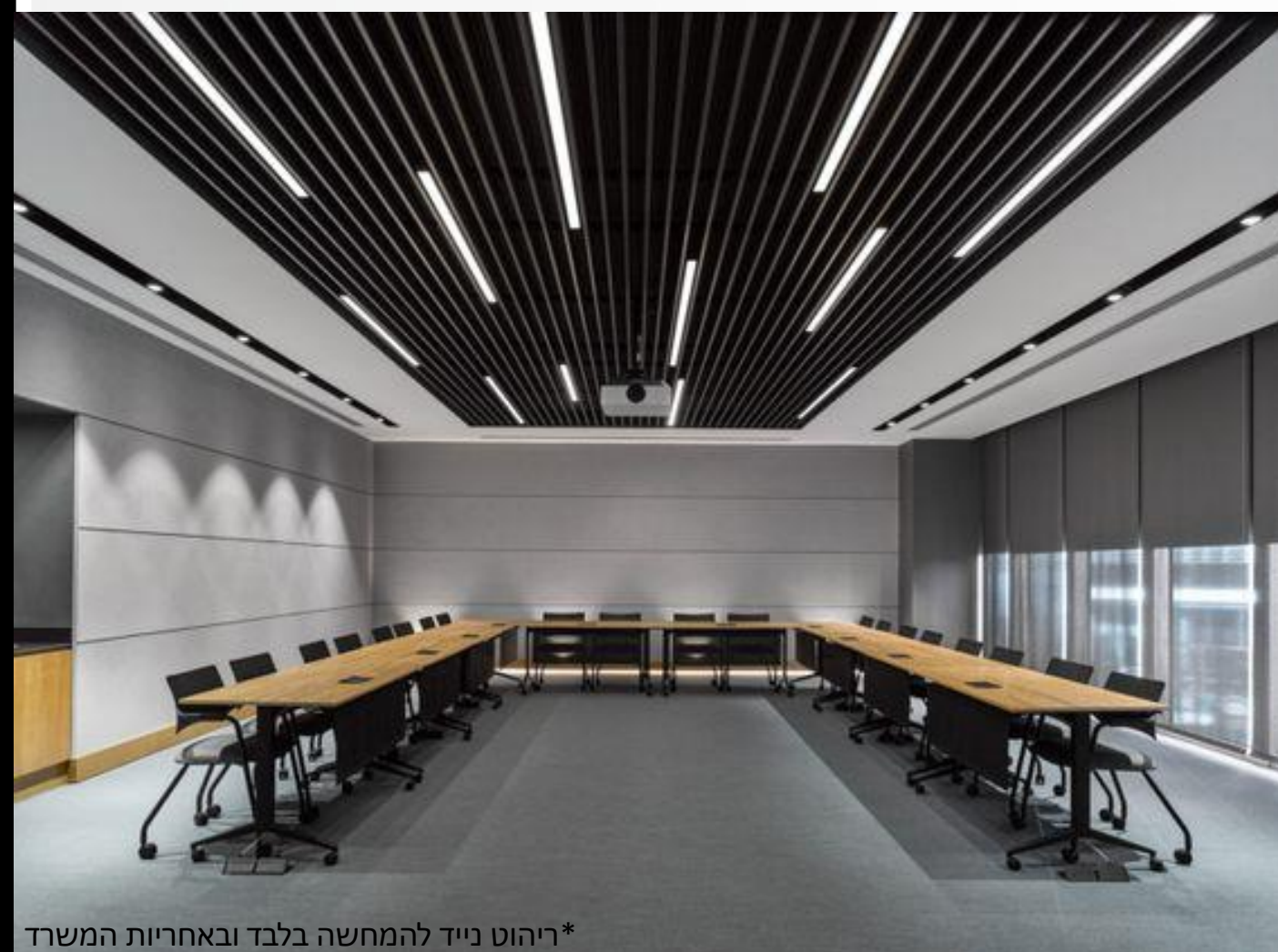

* ריהוט נייד להמחשה בלבד ובאחריות המשרד



שולחן מדוקק פורמייקה גוון 7906 בטון של מקור
 הפורמייקה
 רגל אלכסונית לבנה, פלטה מדוקקת עם שיפוע
 בגוון לבן

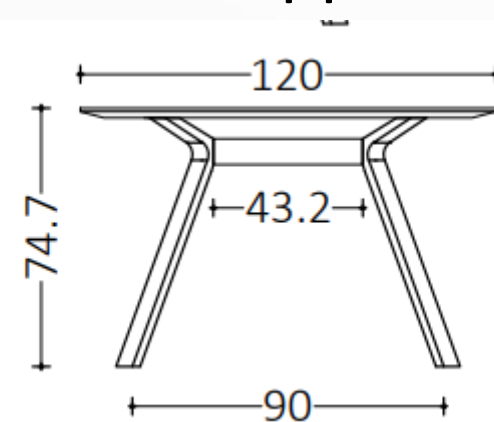

חדרי ישיבות

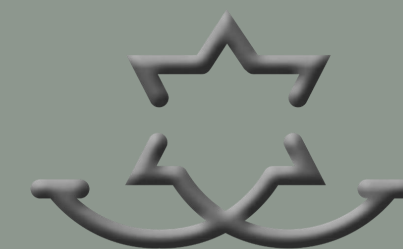

רשות האכיפה והגבייה



בשילוב קירות בגוון P0701 טמבור

חדרי ישיבות

חיפוי קיר עץ מחורץ בשילוב למלות

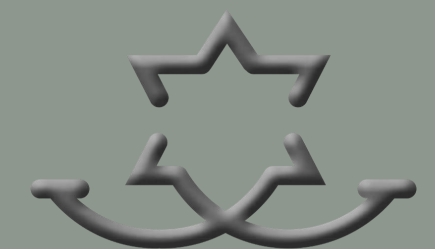

רשות האכיפה והגבייה

בשילוב קירות בגוון P0701 טמבור

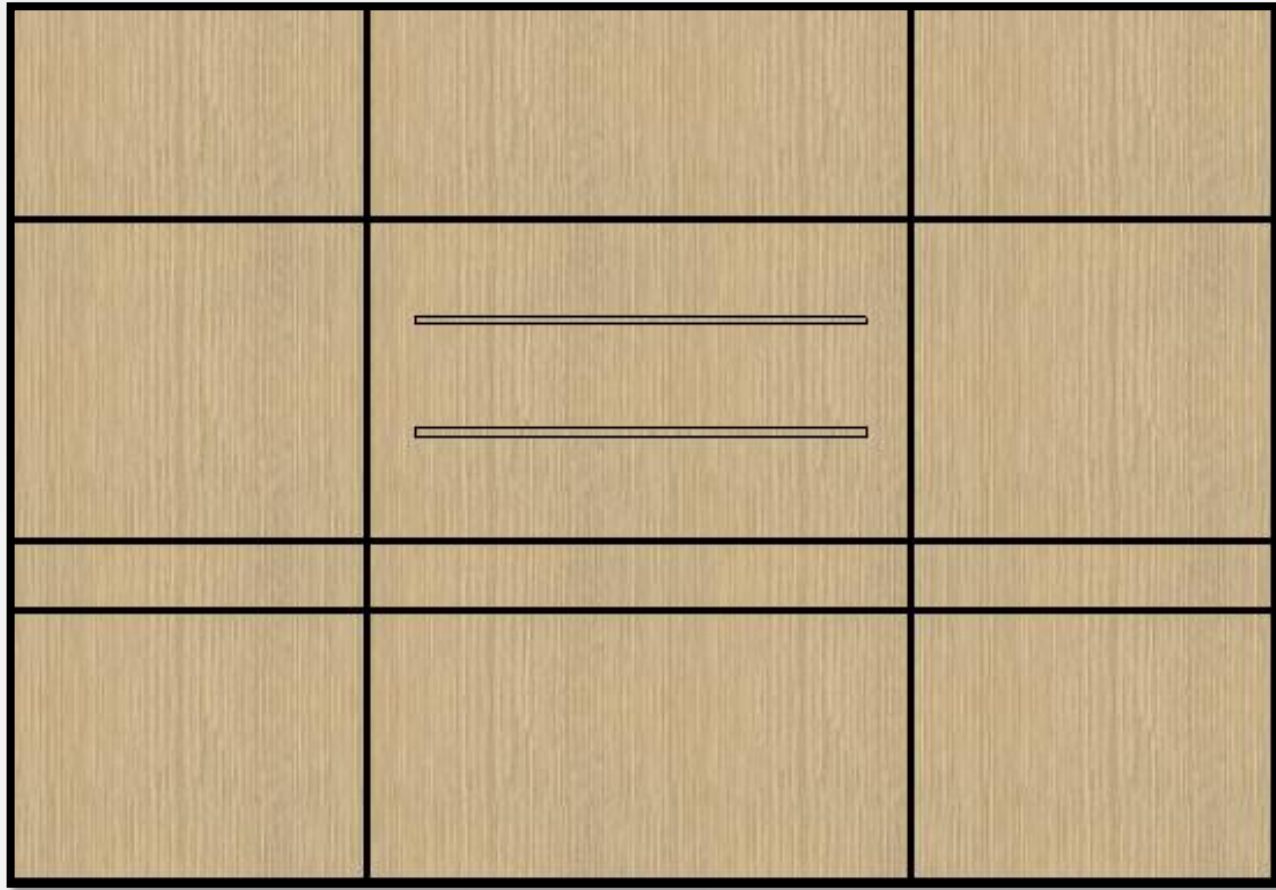

חיפוי קיר עץ אלון עם פסי ניתוק כולל מידוף

חיפוי קיר עץ אלון עם פסי ניתוק כולל טלוייזיה

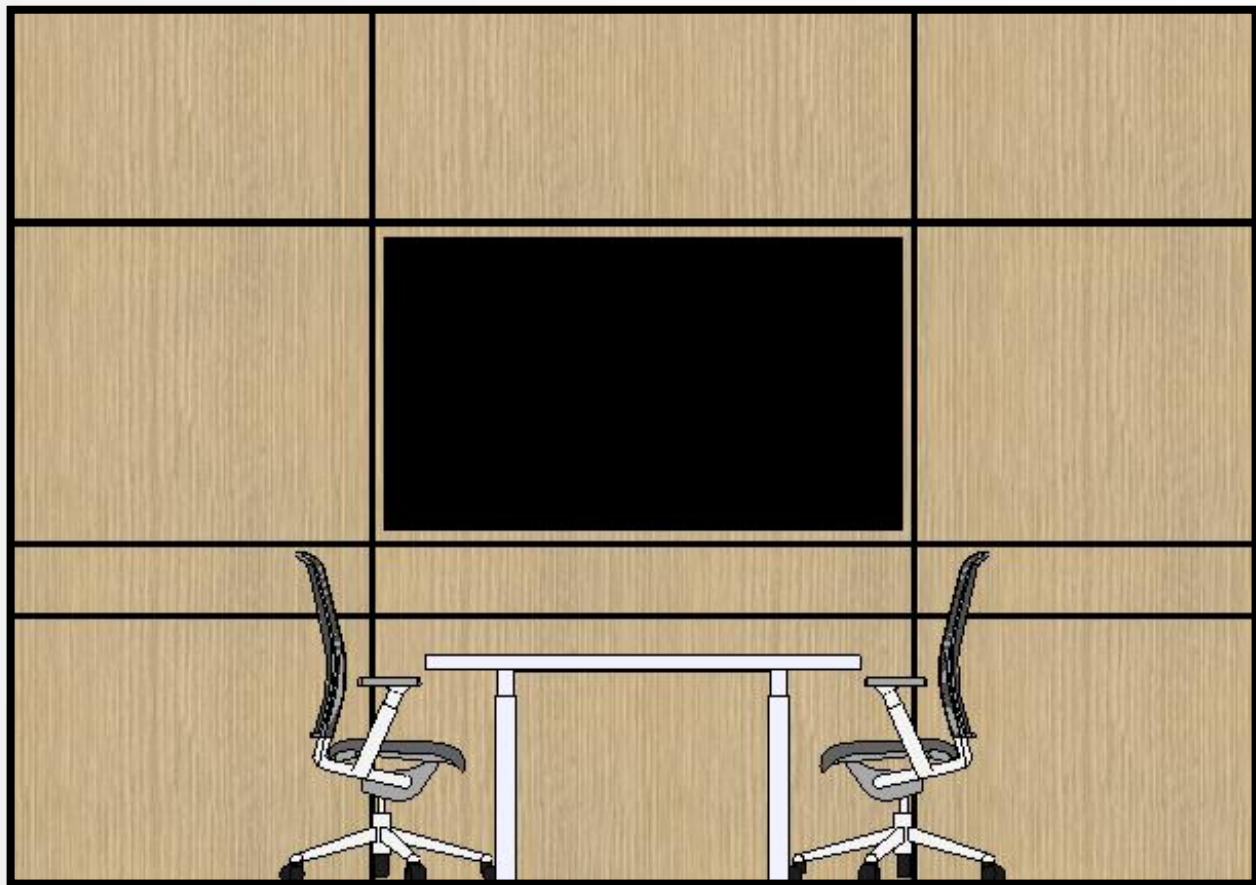

חדר ישיבות מרכזי

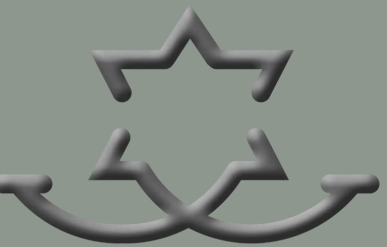
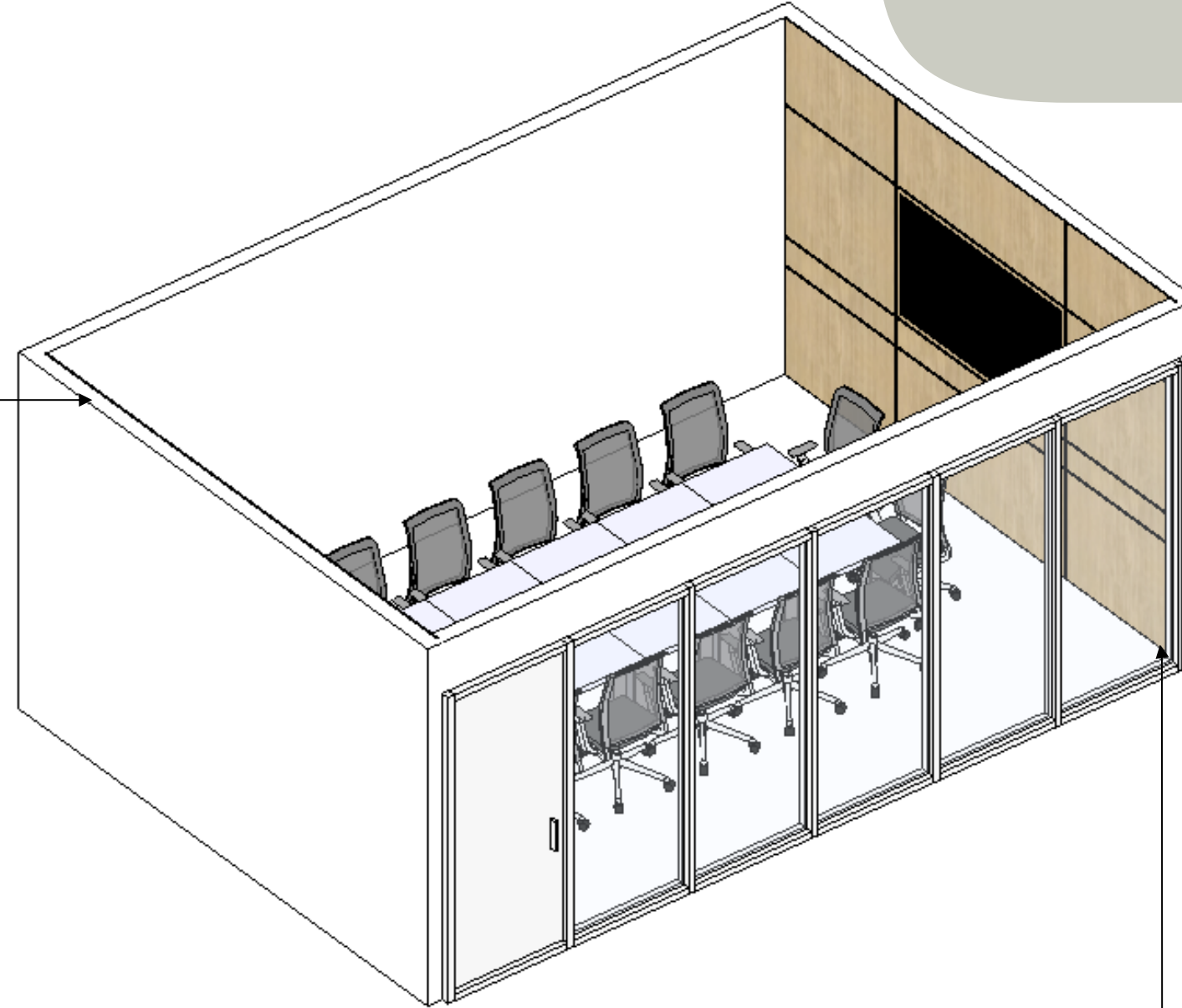

תאורה - פס צבירה תלוי מעל ארונות מטבח



תקרה - בטון חשופה מחופה אריחי FOCUS B בגוון אפור בהיר במידות 120/60 ס"מ בהנחת לבנים בהדבקה ישירה על גבי בטון תאורה - גופים דקורטיביים תלויים מפוזרים בחלל

מטבחונים

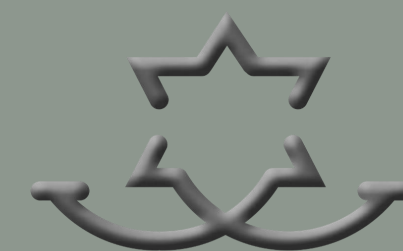

רשות האכיפה והגבייה



*ריהוט נייד להמחשה בלבד ובאחריות המשרד

מטבחונים

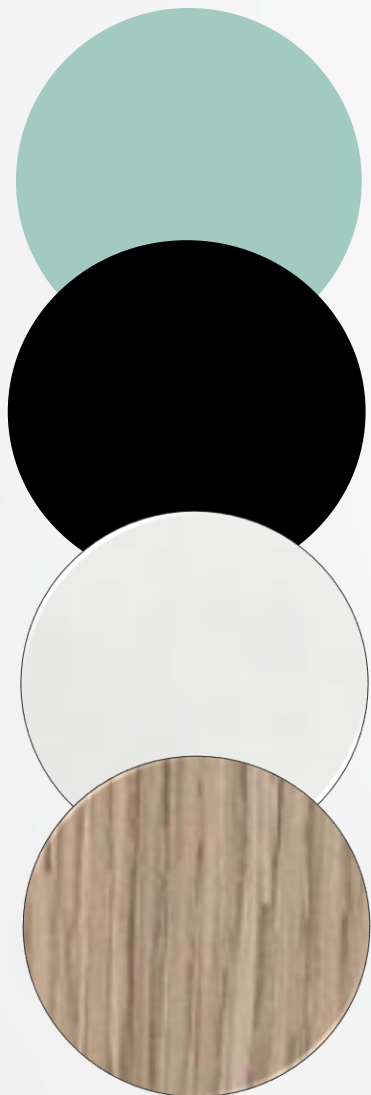

חיפוי אריח GRACE
SAGE MATT 7.5/30

פורמייקה אנטי פינגר
מקור הפורמייקה לבן OP

שיש אבן קיסר
מספר 4011

פורמייקה Wilsonart
rovere elvezia 4406-WS

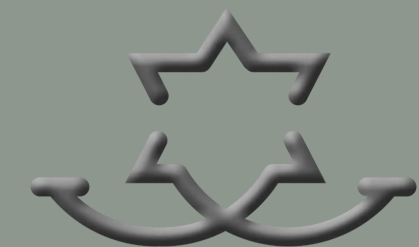
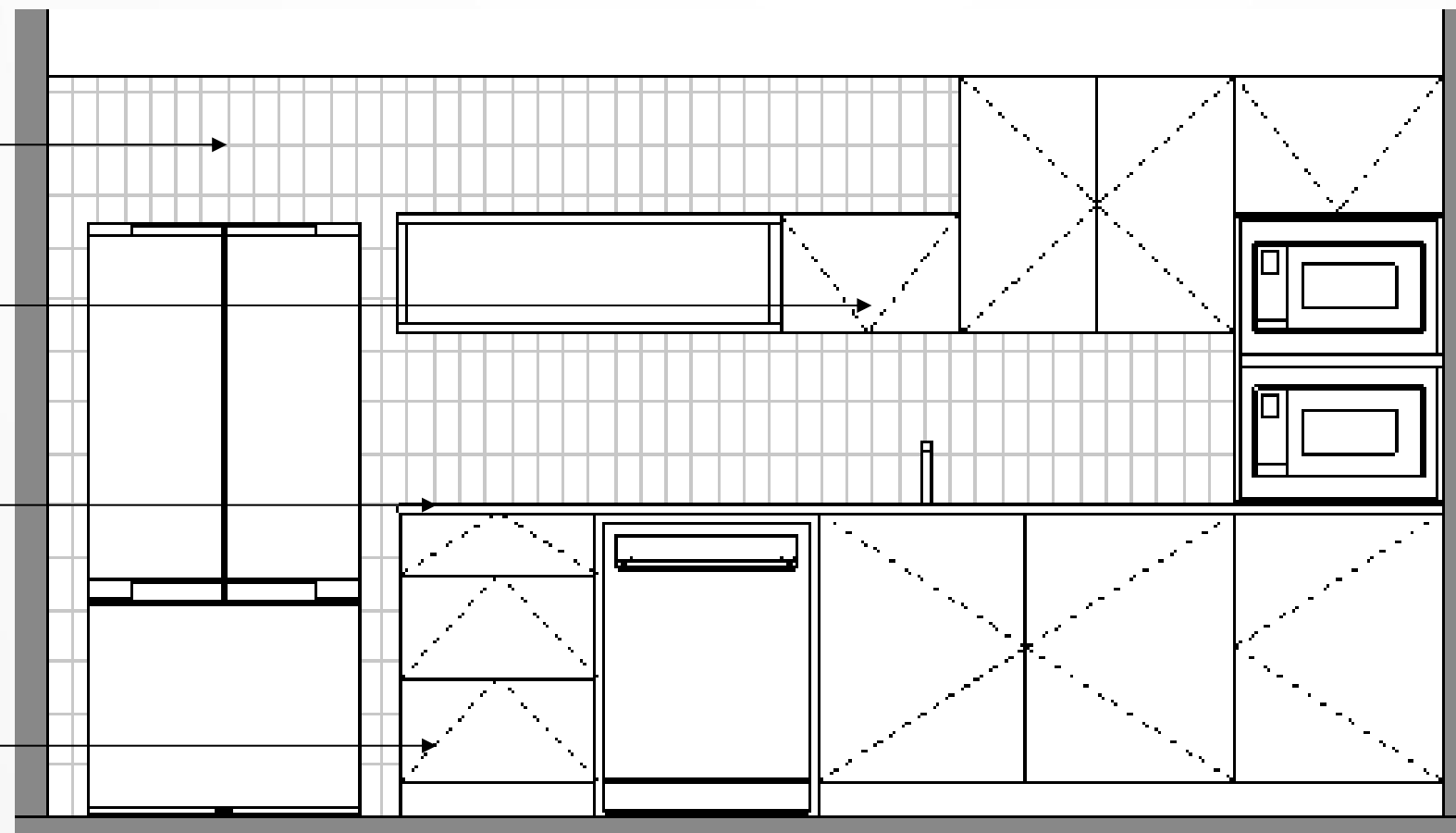

חדרי שירותים

*התמונות להמחשה בלבד



גופי תאורה דקורטיביים תלויים בין מראות
תאורת לד נסתרת מאחורי מראה



פס צבירה שקוע כולל ספוט קו אפס



צילינדר בתא השירותים

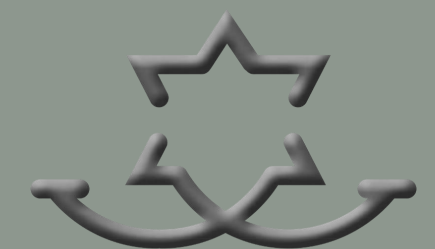

רשות האכיפה והגבייה



מראה מלבנית מנותקת מהקיר עם פס לד אחורי



מחיצות טרספה גוון עץ רצפה תקרה



ריצוף וחיפוי מרצפה ועד תקרה אריח דמוי בטון 120/60 ס"מ



*התמונות להמחשה בלבד

חדרי שירותים



משטח שיש אבן קיסר Organic White 4600



כיור שוקת לבן מקצה לקצה עם סינר קדמי מרחף

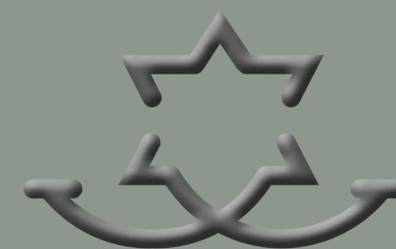



תקרה - לוחות צמר עץ בתלייה מונחת פריקה
במידות 60*60 ס"מ פרופיל שחור
תאורה - מחליף אריח 60/60 ס"מ

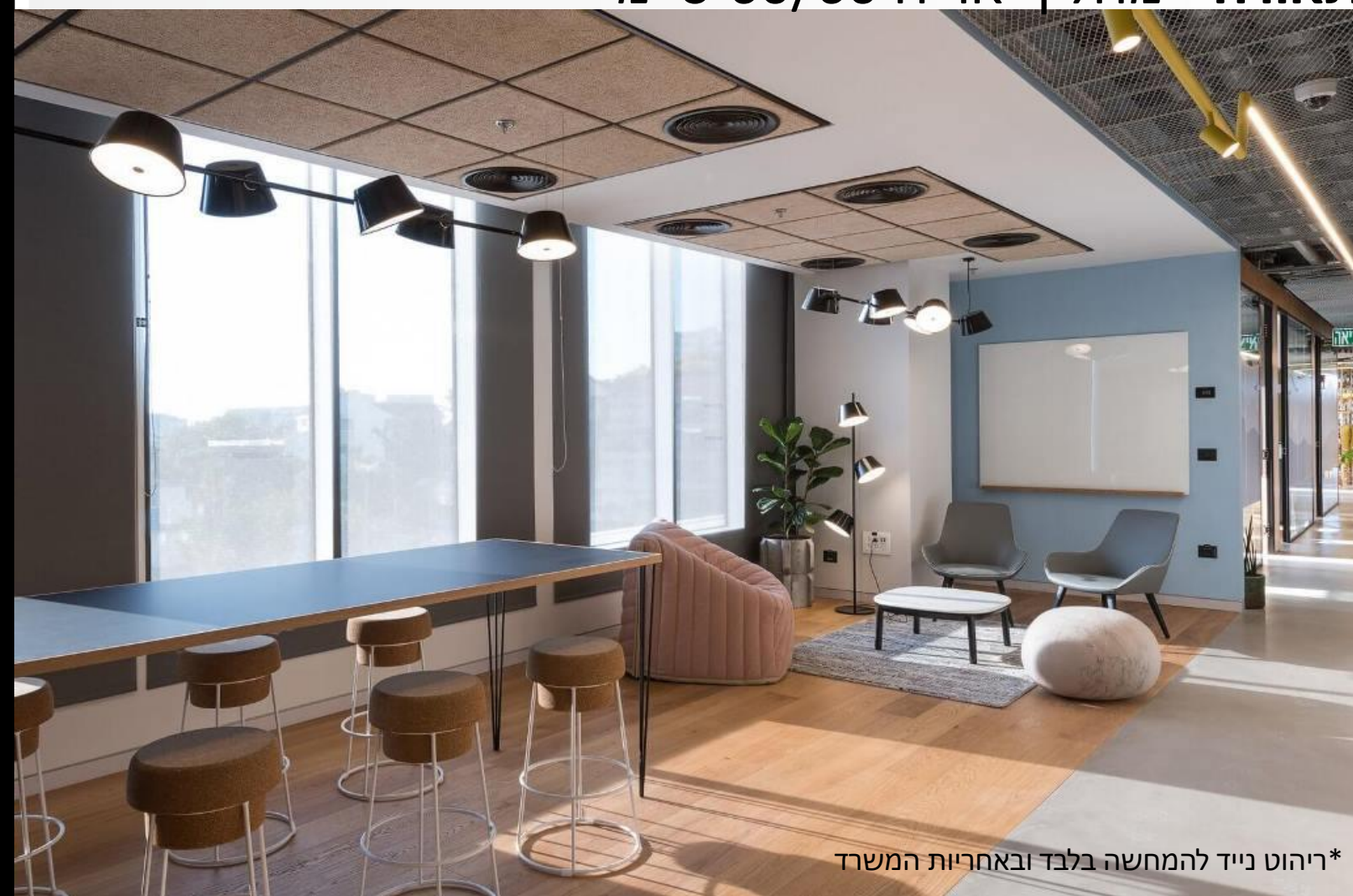

*ריהוט נייד להמחשה בלבד ובאחריות המשרד

פינת
ישיבה

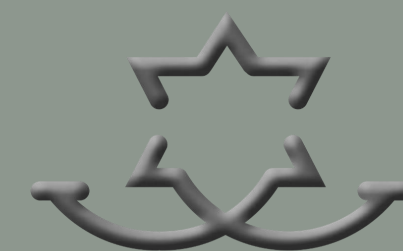

רשות האכיפה והגבייה

בשילוב קירות היקפיים בצבע תואם



אריחים אקוסטיים עם טקסטורה

אריח בגוון HOF-28 גוון קיר 1174D טמבור

אריח בגוון HOF-09 גוון קיר 0465T טמבור

אריח בגוון HOF-27 גוון קיר 1235T טמבור

*ריהוט נייד להמחשה בלבד ובאחריות המשרד

פינת
ישיבה

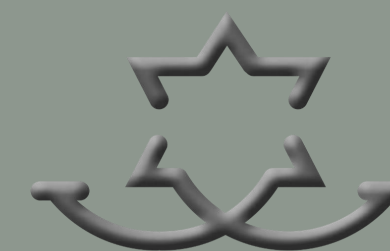

רשות האכיפה והגבייה

משרד
סטנדרט דיור
ממשלתי

שולחן עבודה רגל מתכת חלון (באחריות המשרד)
בגוון 7199 אפור גרפיט צביעה אלקטרוסטטית בתנור

שלוחה נמוכה בגובה 63 ס"מ הכוללת דלת ומגירות (באחריות המשרד)
בגוון 8661 מזונית ומסגרת בגוון אפור גרפיט 7199

סינר צניעות אפור גרפיט (באחריות המשרד)

ידיית רוכבות בגוון שחור



*ריהוט נייד להמחשה בלבד ובאחריות המשרד

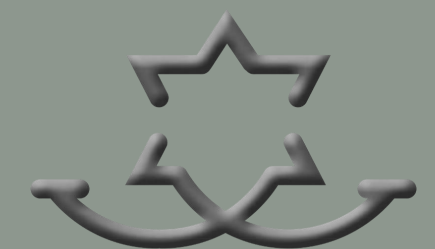

רשות האכיפה והגבייה

גרניט פורצלן דמויי בטון/טראצו



בגודל 120/60 ס"מ

SPC דמויי פרקט/פישבון



גרניט פורצלן

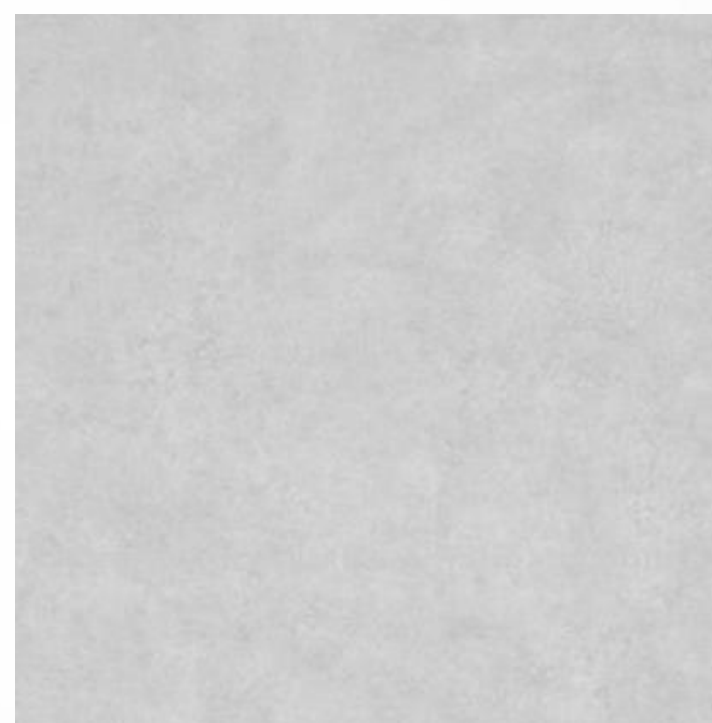

בגדלים 80/80 ס"מ – 100/100 ס"מ

שירותים

חדרי ישיבות
משרד בכיר
בימת רשם

משרד / בכיר
מטבחון
מעברים
אולם משפט

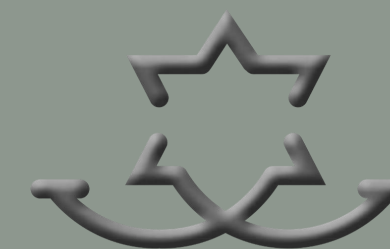

צבע וגוונים



טיח ערבה גוון G50

אריח בגוון HOF-28
גוון קיר 1174D טמבור

אריח בגוון HOF-09
גוון קיר 0465T טמבור

אריח בגוון HOF-27
גוון קיר 1235T טמבור

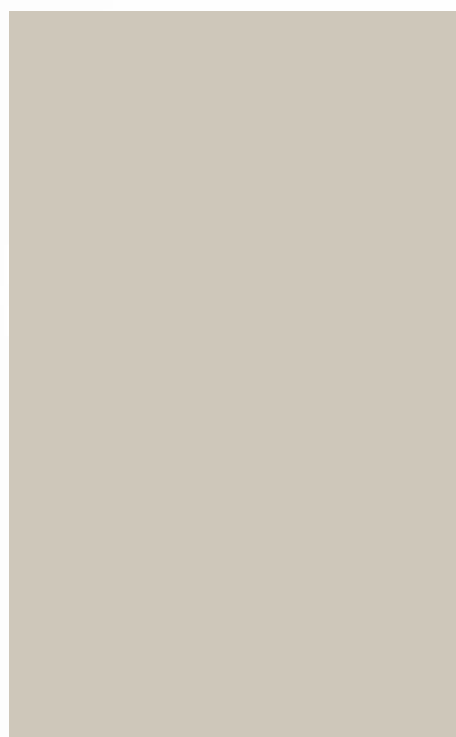

טמבור 0701P

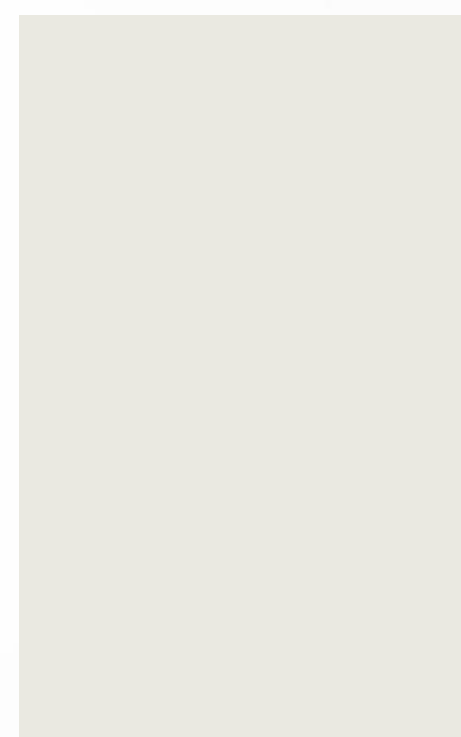

טמבור OW530P

עמודים

פינות ישיבה

חדרי ישיבות

משרדים
מעברים
אולם משפט

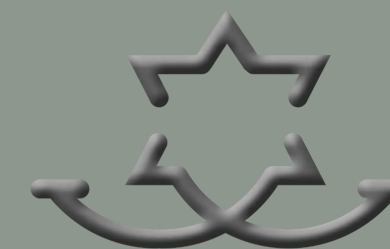

רשות האכיפה והגבייה